

ООО "АПРИМАТИК"

aprimatic.msk.ru

+7 (495) 510-75-58

info@aprimatic.msk.ru

ИНСТРУКЦИЯ ПО УСТАНОВКЕ

DSW-100

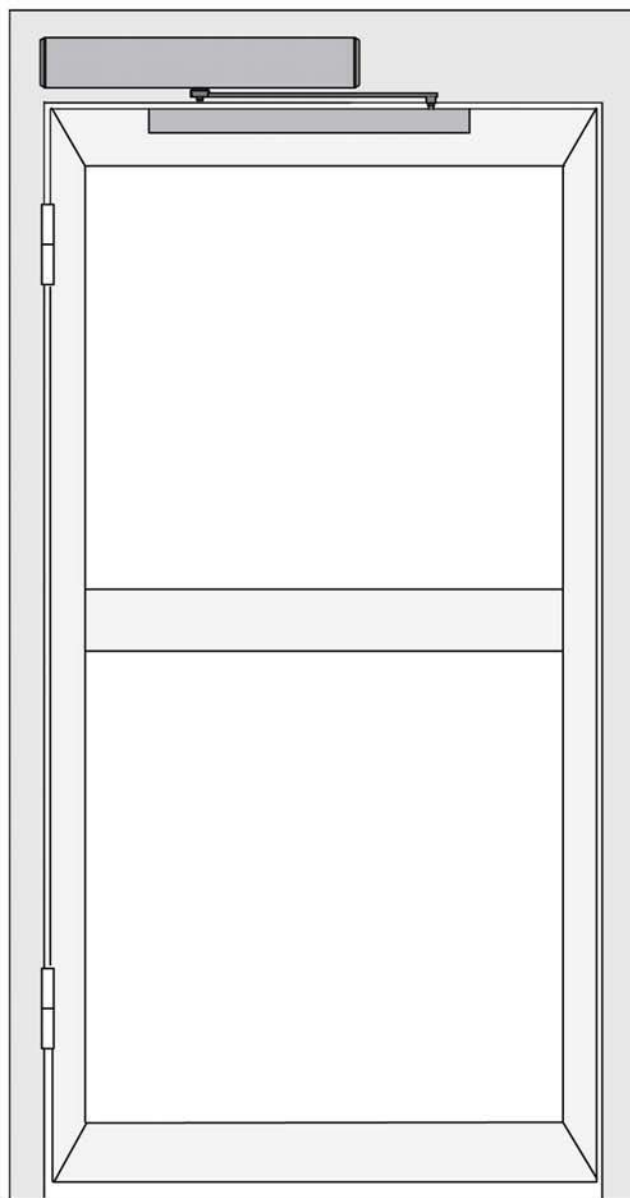

ЭЛЕКТРОПРИВОД ДЛЯ РАСПАШНЫХ ДВЕРЕЙ

СОДЕРЖАНИЕ

1 Технические характеристики	1
2 Компоненты	2
3 Установка	3-9
3.1 Пример установки	3
3.2 Установка монтажной пластины	4-5
3.3 Установка скользящей тяги	6
3.4 Установка складной тяги	7
3.5 Установка оператора	8
3.6 Установка крышки	8
3.7 Соединение оператора и скользящей тяги	9
3.8 Соединение оператора и складной тяги	9
4 Электрические подключения	10-14
5 Настройка параметров	15

1 Технические характеристики

Напряжение: 110~220V \pm 10%

Мощность: 50W

Время открывания: 3~7сек/90°

Время паузы: 1~30сек

Мах глубина дверного проема: 450мм

Ширина створки: Min 660мм / Мах 1200мм

Мах угол открывания: 100°

Рабочая температура: -15°C ~+50°C

Класс защиты: IP20

Вес: 7.08 кг

Габаритные размеры: L542*H81*W96 мм

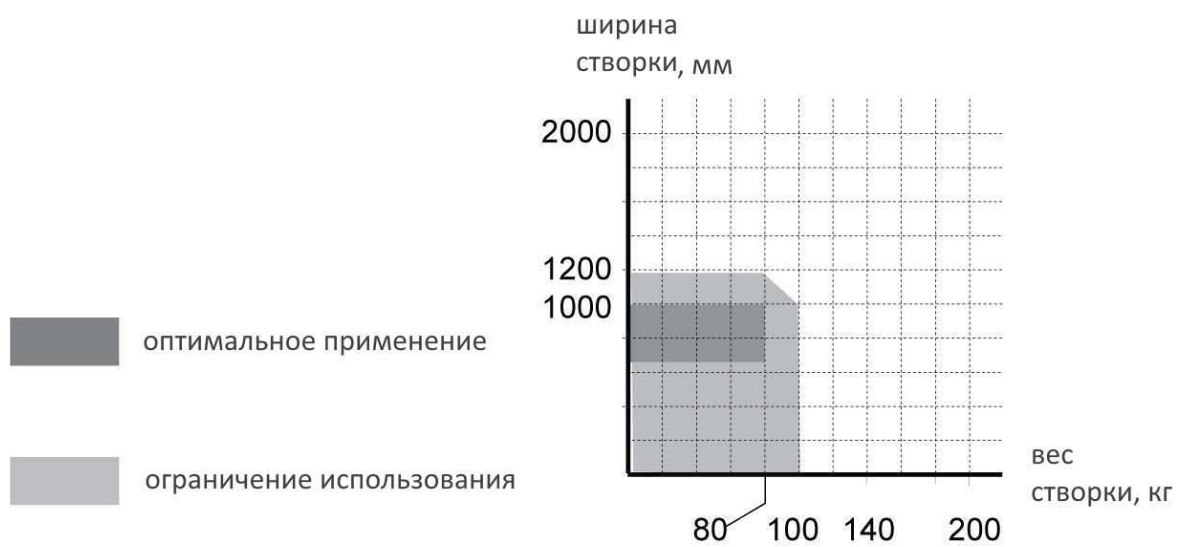

2. Компоненты

отверстие для питающего кабеля

отверстие для сенсора



монтажная пластина

разъем для
электропитания

электродвигатель

контроллер

оператор

ШКИВ



крышка



скользящая тяга
для внутреннего открывания



складная тяга
для внешнего открывания

3 Установка

3.1 Пример установки

С использованием скользящей тяги: дверная створка открывается внутрь помещения (оператор внутри)

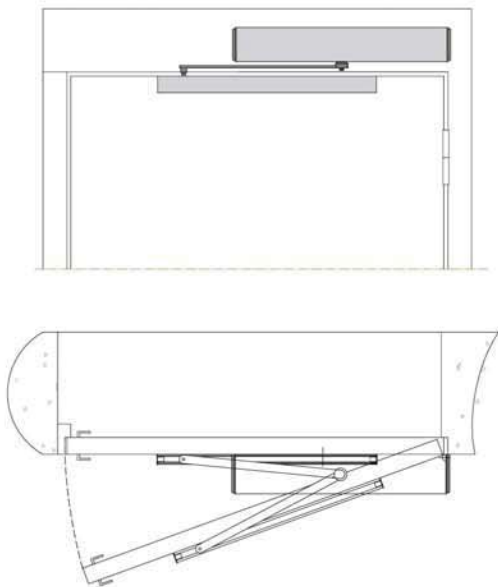

С использованием складной тяги: дверная створка открывается наружу (оператор внутри)

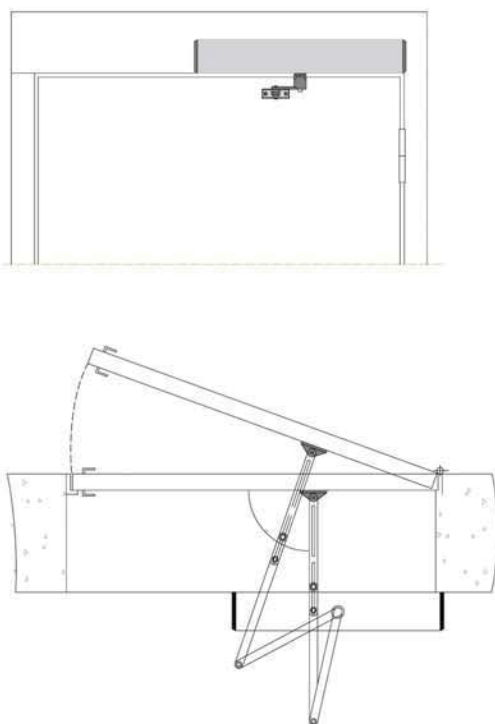

3 Установка

3.2 Установка с монтажной пластиной

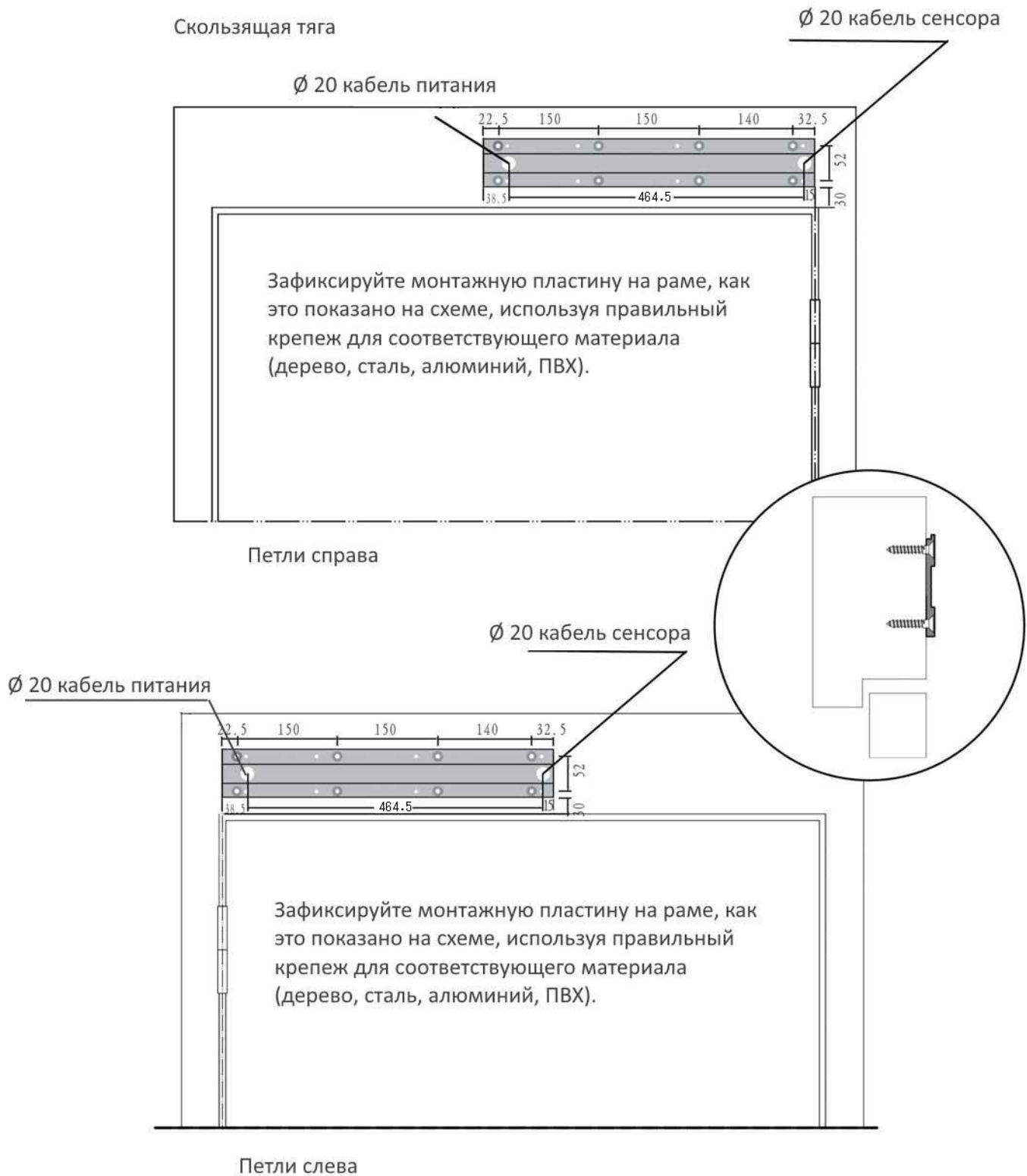

3 Установка

3.2 Установка с монтажной пластиной

Складная тяга

Ø 20 кабель сенсора



Ø 20 кабель питания

Ø 20 кабель сенсора



3 Установка

3.3 Скользящая тяга

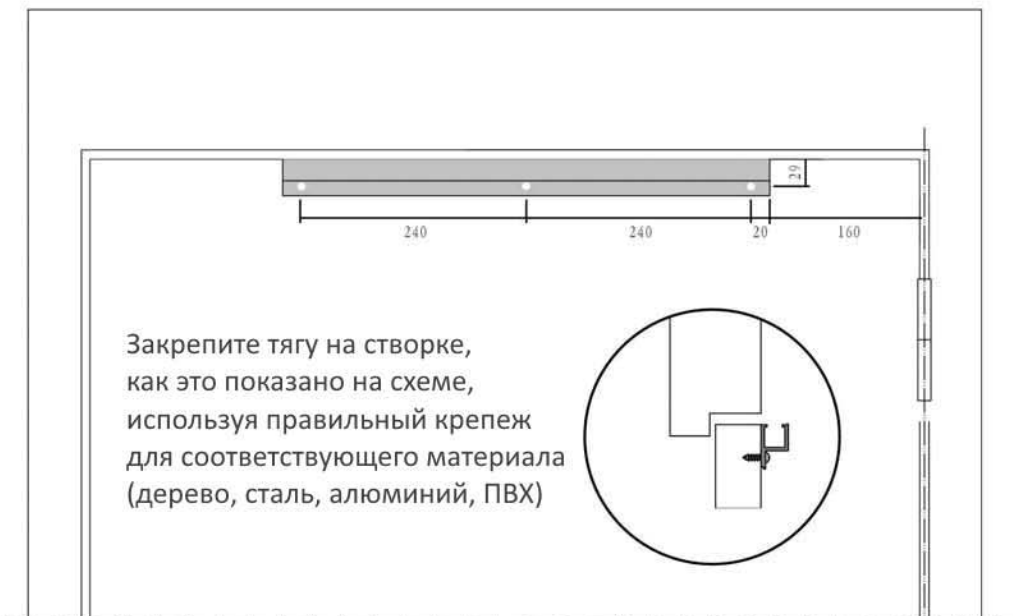

Петли справа

3 Установка

3.4 Складная тяга

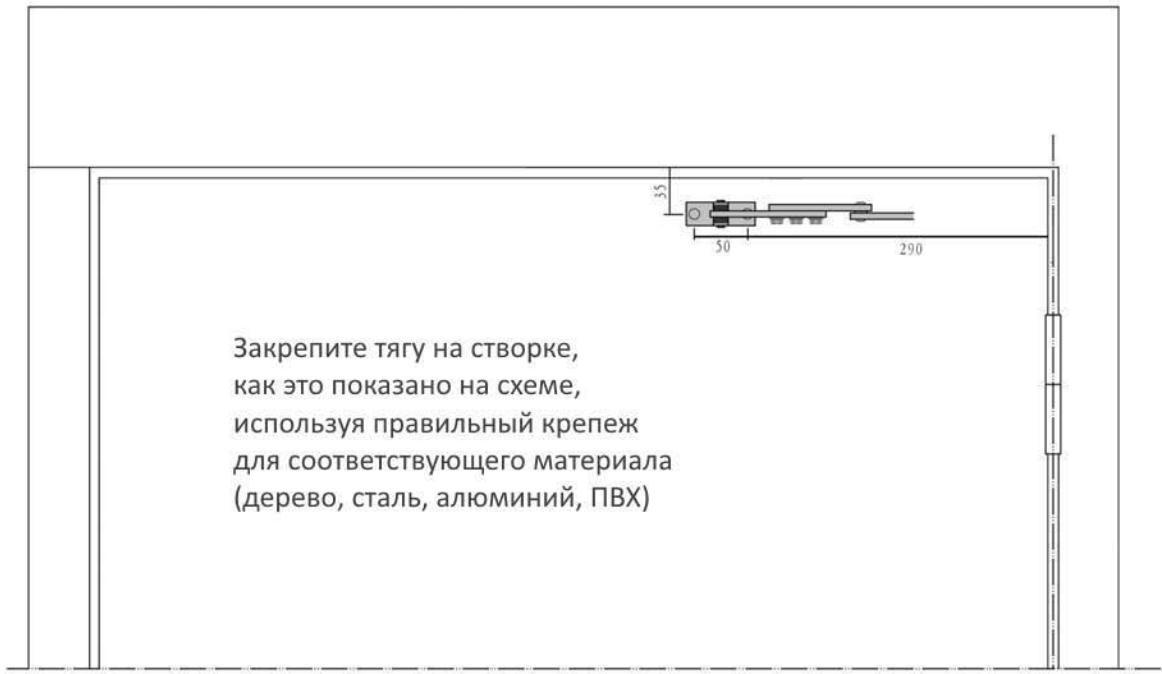

3 Установка

3.5 Оператор

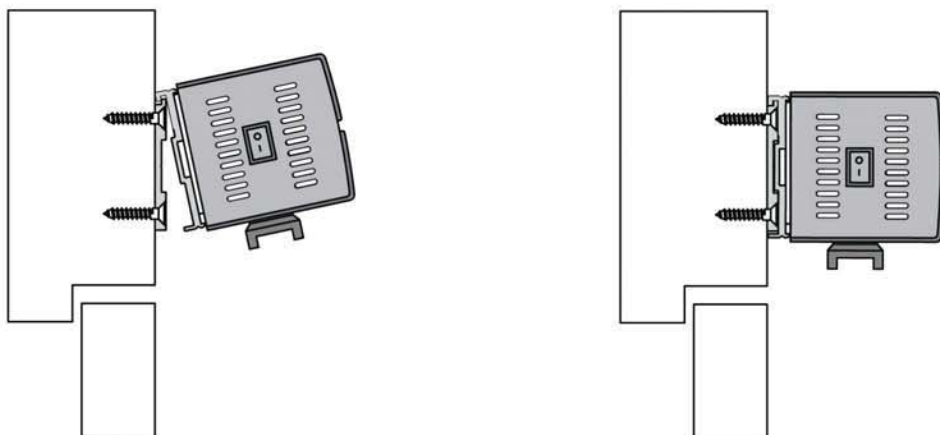

Подвесьте оператор на монтажную пластину, как это показано на схеме выше и закрепите 8 винтами к пластине.

3.6 Крышка

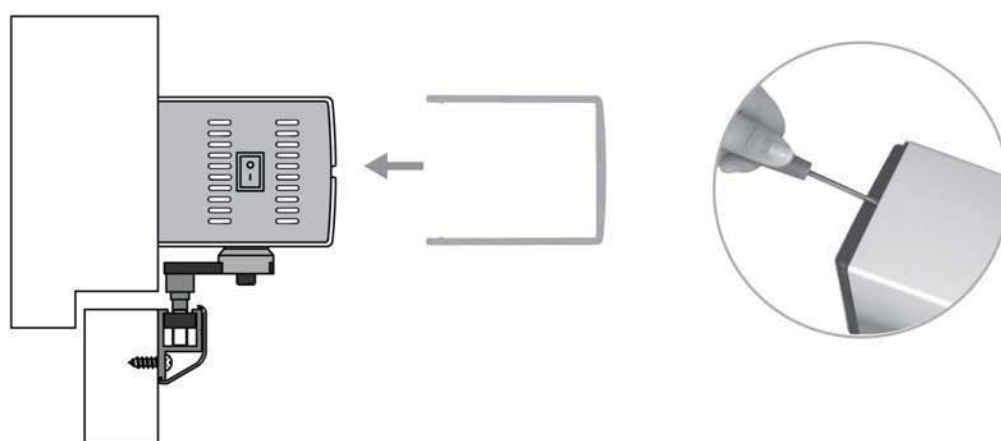

Снятие крышки

3 Установка

3.7 Соедините скользящую тягу с оператором через шкив

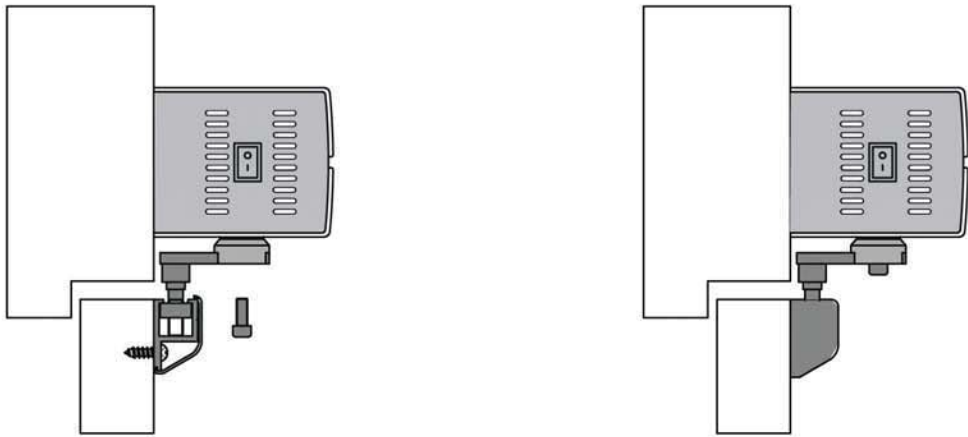

3.8 Соедините складную тягу с оператором через шкив

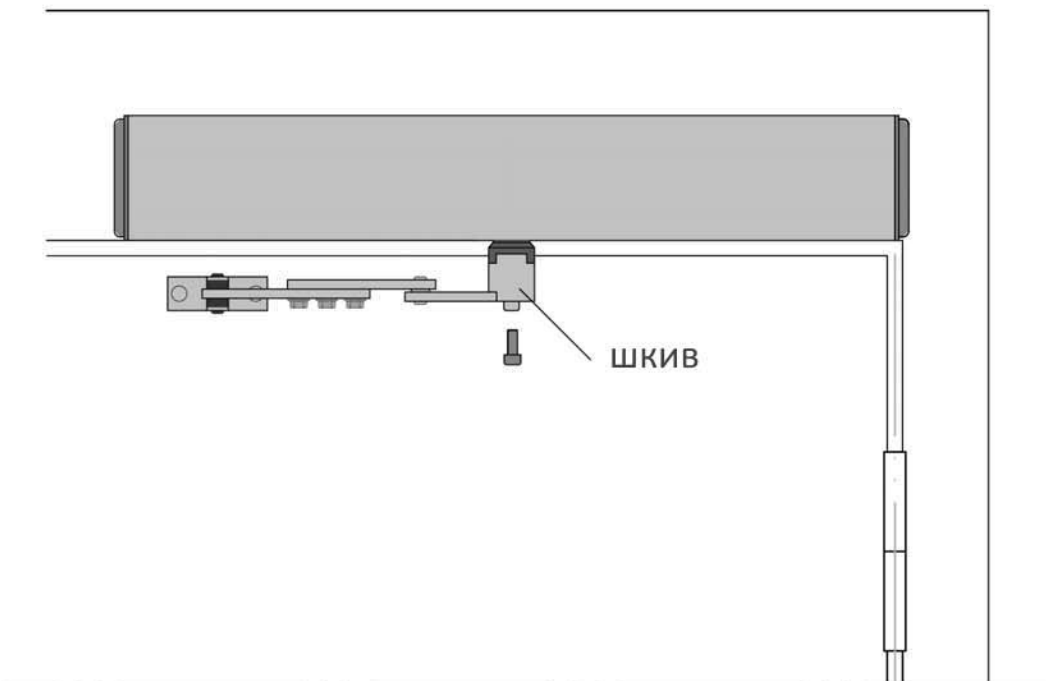

4. Электрические подключения

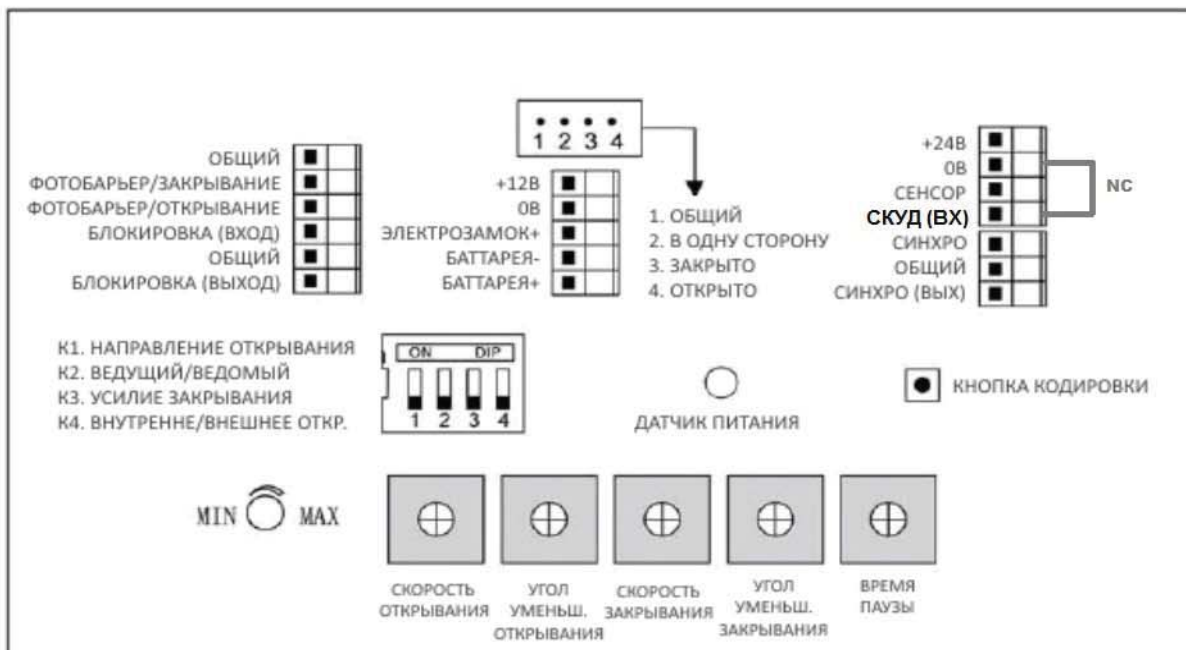

Фотоэлементы

2 жила фотоэлементов откр/закр
 1 жила фотоэлемента закр
 1 жила фотоэлемента откр

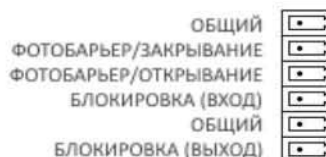
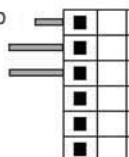

РАЗЪЕМ 6 пин

Сенсор / кнопка входа Пожарная сигнализация

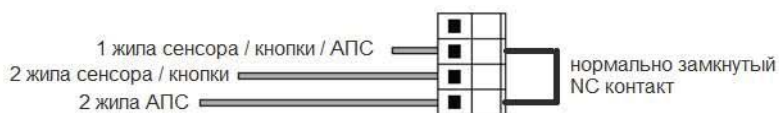

4. Электрические подключения

выход с напряжением 12В



выход с напряжением 24В



Электрический замок (автоматическое закрывание)
Дверь блокируется в режиме "закрыто"

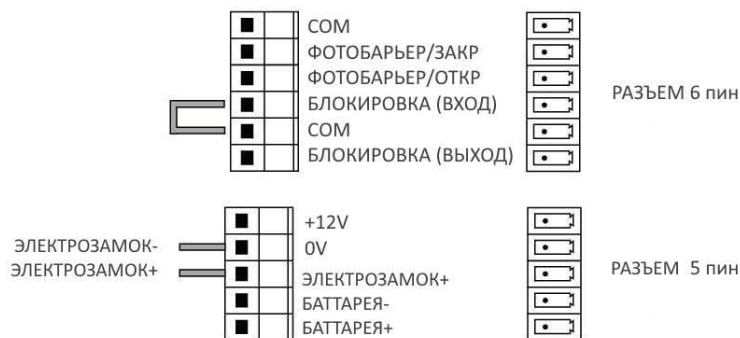

Электрический замок (дистанционное управление)

Когда дверь в режиме "закрыто", блокировка замка после нажатия кнопки LOCK пульта ДУ



Аккумуляторная батарея

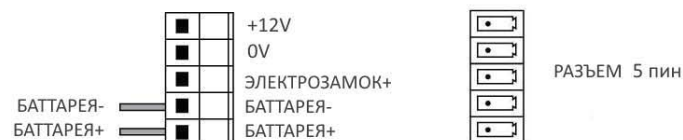

4. Электрические подключения

Двустворчатая дверь (синхронизация)

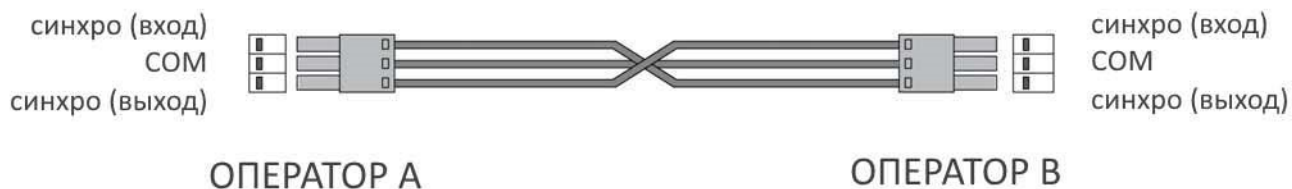

При синхронной установке устройств первым открывается и вторым закрывается ведущий привод (master), первым закрывается и вторым открывается ведомый привод (slave). В ведущем приводе переключите переключатель К2 вниз, в ведомом К2 вверх.

Все датчики и элементы управления подключаются к контроллеру ведущего привода.

Интерлок (блокировка)

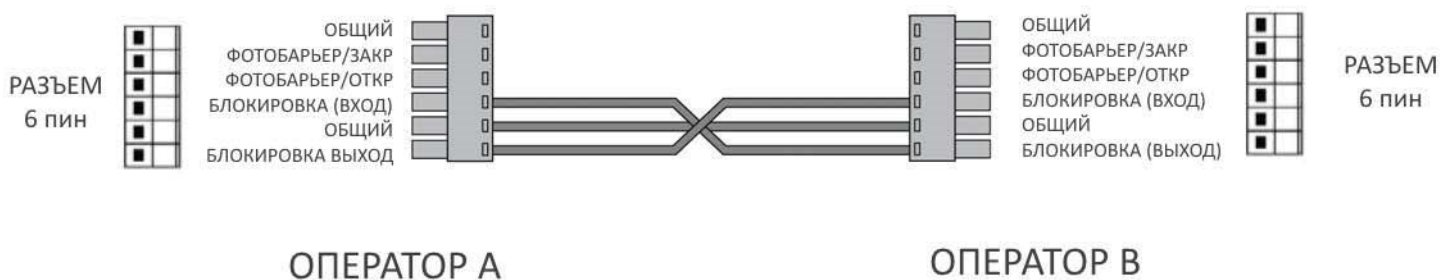

4. Электрические подключения

Дополнительно: переключатель режимов

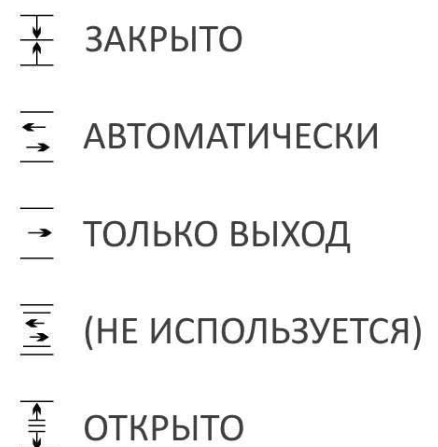
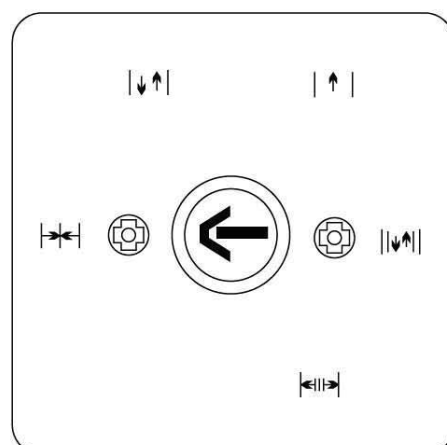
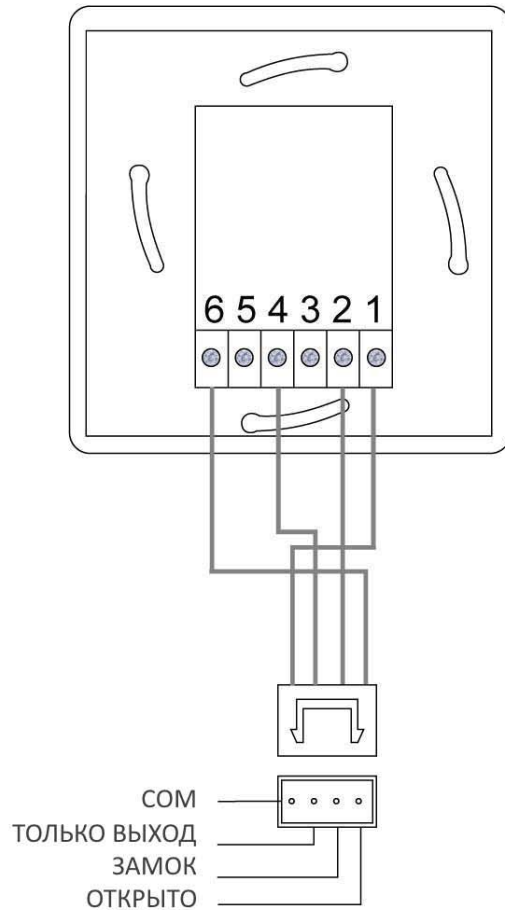

В режиме ТОЛЬКО ВЫХОД сигнал от внешнего датчика контроллером не учитывается, но система управления (доступ) работает нормально.

4. Электрические подключения

Дополнительно: дистанционное управление

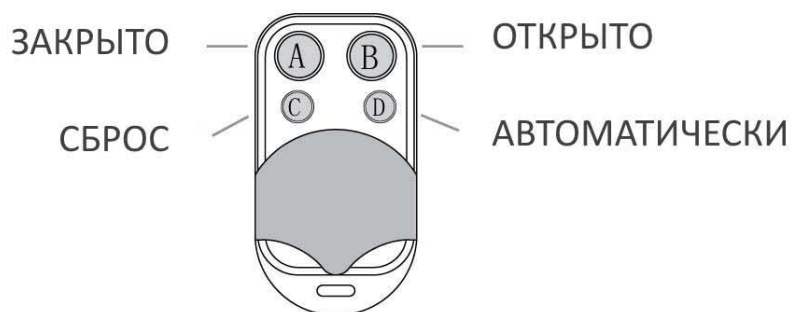

Программирование дистанционного управления с контроллером:

1. Сброс настроек

Нажмите и удерживайте кнопку Encode до тех пор пока подается звуковой сигнал зуммера. Отпустите кнопку после прекращения звукового сигнала.

2. Программирование

Нажмите и удерживайте кнопку Encode. Во время подачи звукового сигнала зуммера нажмите любую кнопку пульта. Звуковой сигнал исчезнет, что означает, что прибор успешно запрограммирован. При использовании дистанционного управления зуммер подает сигнал в течении 2 секунд.

3. Примечание

Если во время программирования зуммер подает сигнал дважды, это означает, что произошла ошибка при программировании - повторите шаг 2.

Один контроллер может быть подключен к Max 10 пультам ДУ.

5. Настройка параметров

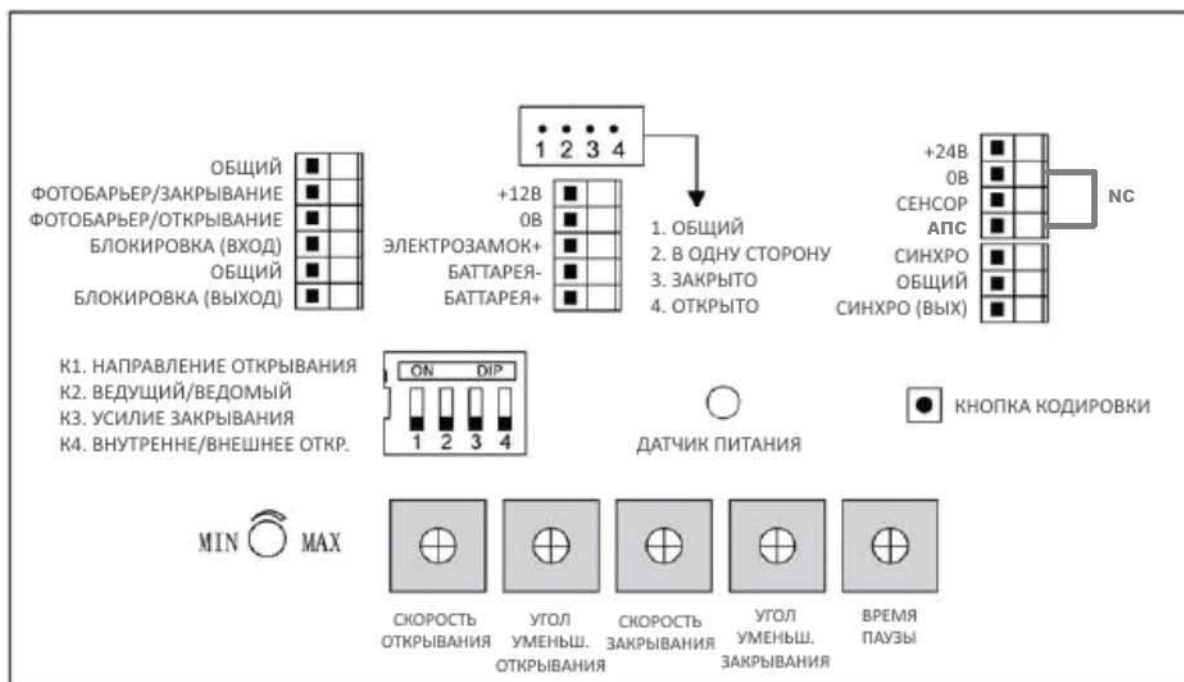

1. Установите DIP переключатель (K1-K4): после настройки отключите питание и перезапустите привод.

K1 - Установка направления открывания: при первом включении дверь должна закрываться, в противном случае переключите в другое положение

K2 - Установка параметров синхронизации приводов (ведущий/ведомый привод): для ведущего привода переключатель отключен (OFF), для ведомого привода переключатель включен (ON).

K3 - Установка **усилия** закрывания: для включения режима используйте положение ON (включить), для отключения положение OFF (выключить).

K4 - Установка типа тяги: для скользящей тяги выберите положение OFF, для складной тяги положение ON.

2. Пользовательские настройки потенциометров

1. Скорость открывания
2. Угол уменьшенного открывания
3. Скорость закрывания
4. Угол уменьшенного закрывания
5. Время паузы